

Уважаемые Застройщики, Проектировщики!

Продолжая работу по совершенствованию керамических стеновых материалов выпускаемых компанией, в целях снижения трудоемкости, повышения несущей способности и качества каменной кладки ограждающих конструкций многоэтажных и малоэтажных зданий с ненесущими стенами, с основным несущим слоем из керамических камней серии **POROMAX-380** в сейсмических районах строительства представляем:

Компания **Славянский кирпич** совместно с **Центром сейсмостойкости сооружений ЦНИИСК им.В.А.Кучеренко** и фирмой **ZMB BRAUN GmbH** разработала и в июле 2017 года начала промышленное производство нового доборного камня **POROMAX-380-D-vc** в серии керамических камней **POROMAX-380**.

Камень **POROMAX-380-D-vc** предназначен для устройства вертикальных монолитных железобетонных сердечников в наружных несущих стенах зданий с основным несущим слоем из керамических камней серии **POROMAX-380** толщиной **380 мм**.

Камень **POROMAX-380-D-vc** имеет П-образную форму с наружными размерами, соответствующими размерам камня **POROMAX-380** с выемкой **170 x 135 мм**. Данные размеры позволяют формировать вертикальный колодец в теле кладки сечением **135 x 135 мм** в углу здания и сечением **170 x 135 мм** в пересечение стен вокруг арматурного каркаса с последующей укладкой бетона в колодец с минимальной трудоемкостью кладки и минимальной потерей теплозащитных свойств наружной стены.

Камень керамический доборный с пазо-ребневым соединением **POROMAX-380-D-vc**

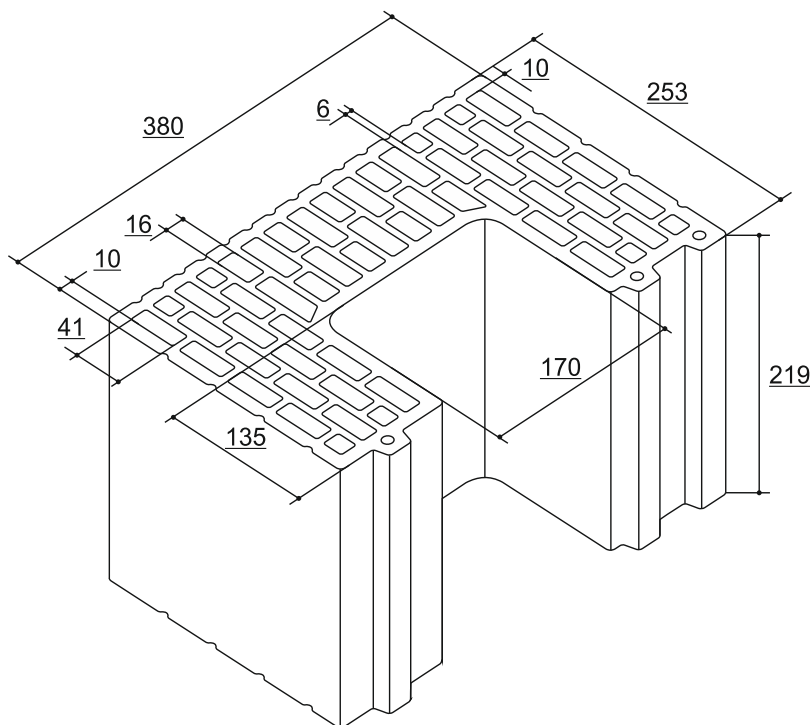

Характеристики

Рабочий размер 380 мм

Обозначение по ГОСТ 530-2012 КМД-пг 380/10.8НФ/100/1,0/50

Номинальные размеры 380x253x219 мм, выемка 170 x 135 мм, **Формат** 10,8 НФ

Плотность 860 кг/м³, **Теплопроводность** $\lambda_a = 0,189$ Вт/м °С, **Вес** 13,3 кг/шт

Марка по прочности М100, **Марка по морозостойкости** F50

Расход: один камень в каждом ряду кладки по высоте в каждом углу здания и на пересечение наружных и внутренних поперечных и (или) продольных несущих стен

Количество в одной транспортной упаковке 60 шт, **Вес транспортной упаковки** 830 кг

Схемы устройства вертикальных монолитных железобетонных сердечников комплексной конструкции здания в наружных несущих стенах с основным несущим слоем из камня POROMAX-380 с применением POROMAX-380-D-vc

На схемах горизонтальное сетчатое армирование кладки условно не показано.

1. Угол наружный (внутренний)

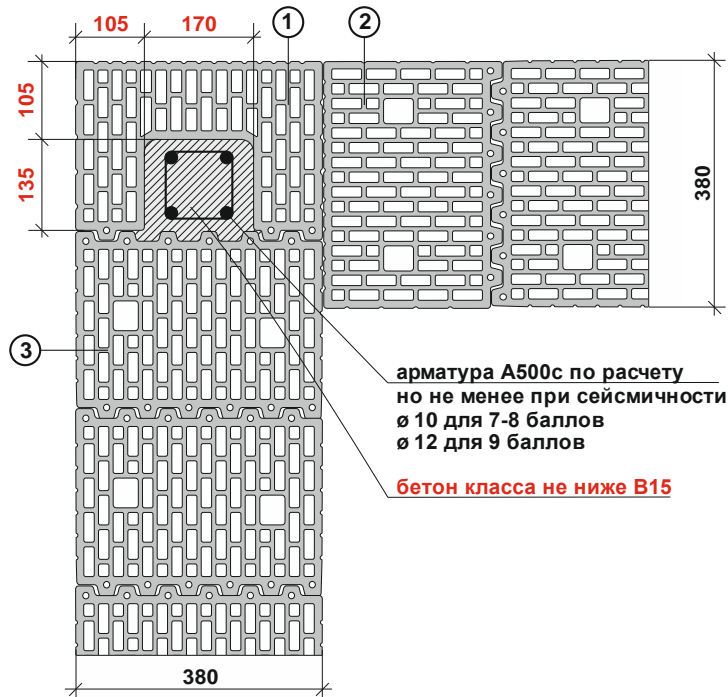

1 ряд кладки

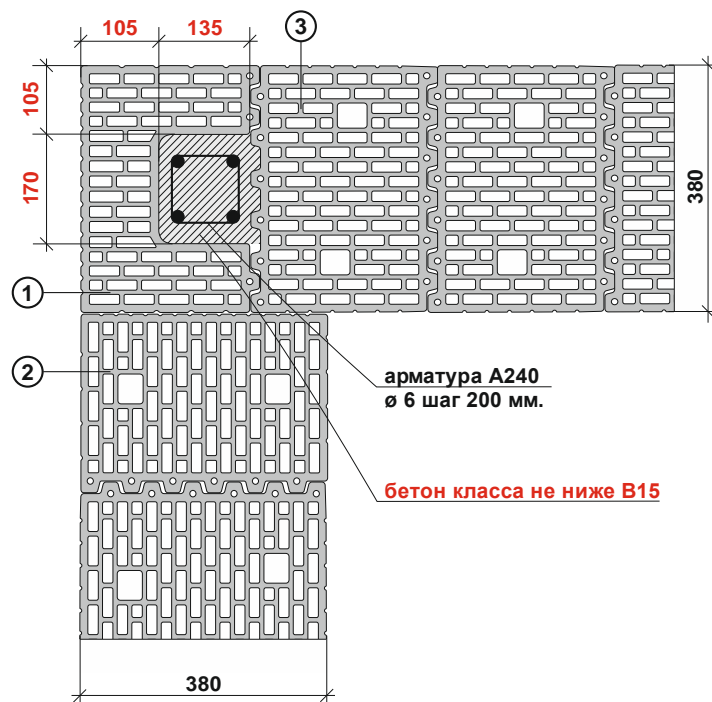

2 ряд кладки

- ① – POROMAX-380-D-vc
- ② – POROMAX-380-D
- ③ – POROMAX-380

2. Пересечение наружных и внутренних поперечных и (или) продольных несущих стен

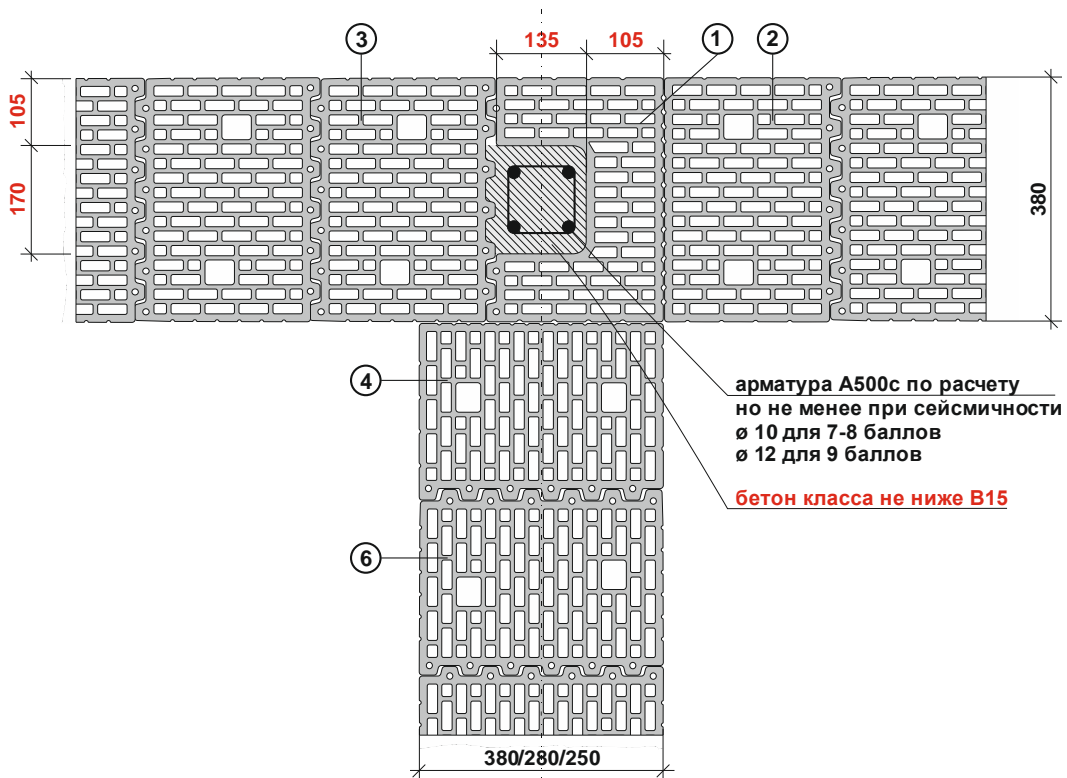

1 ряд кладки

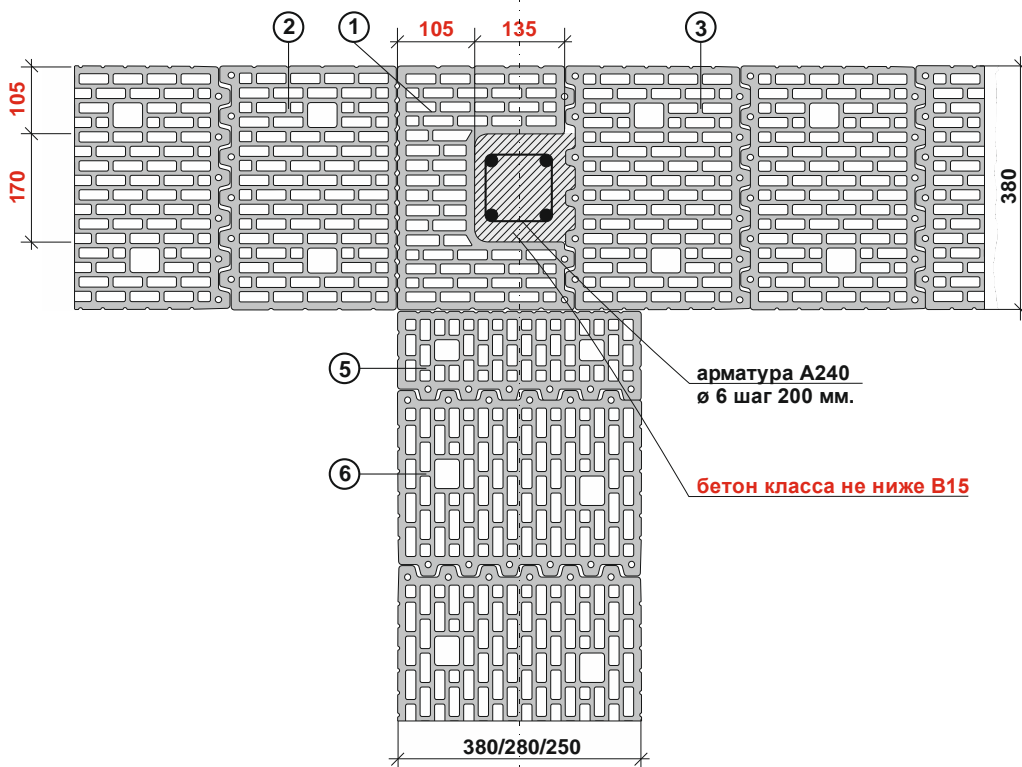

2 ряд кладки

- | | |
|----------------------|---|
| ① – POROMAX-380-D-vc | ④ – POROMAX-380-D, POROMAX-280-D, POROMAX-250-D |
| ② – POROMAX-380-D | ⑤ – POROMAX-380-1/2-D, POROMAX-280-1/2-D, POROMAX-250-1/2-D |
| ③ – POROMAX-380 | ⑥ – POROMAX-380, POROMAX-280, POROMAX-250 |

Схемы размещения (привязка) стержней арматурных выпусков из монолитного фундамента для каркасов вертикальных железобетонных сердечников комплексной конструкции при использовании камней POROMAX-380-D-vc.

1. Угол наружный (внутренний)

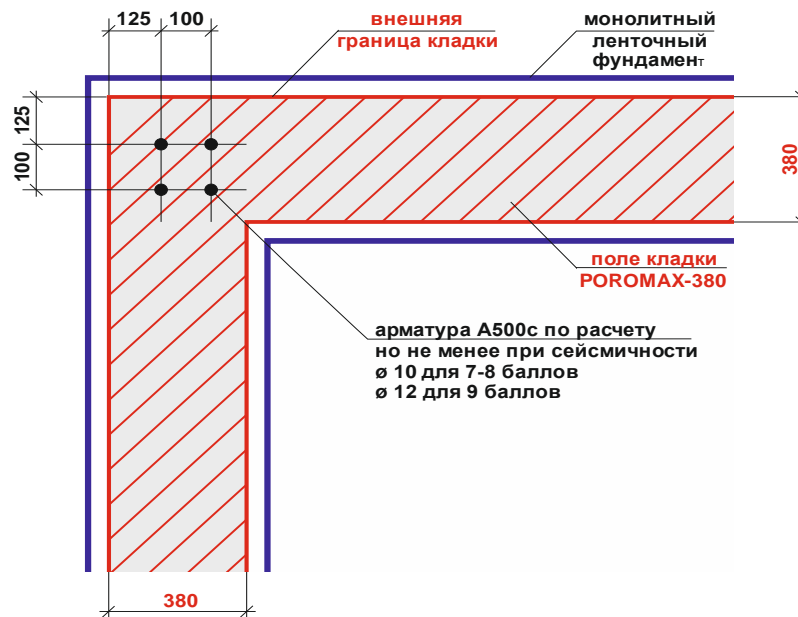

2. Пересечение наружных и внутренних поперечных и (или) продольных несущих стен

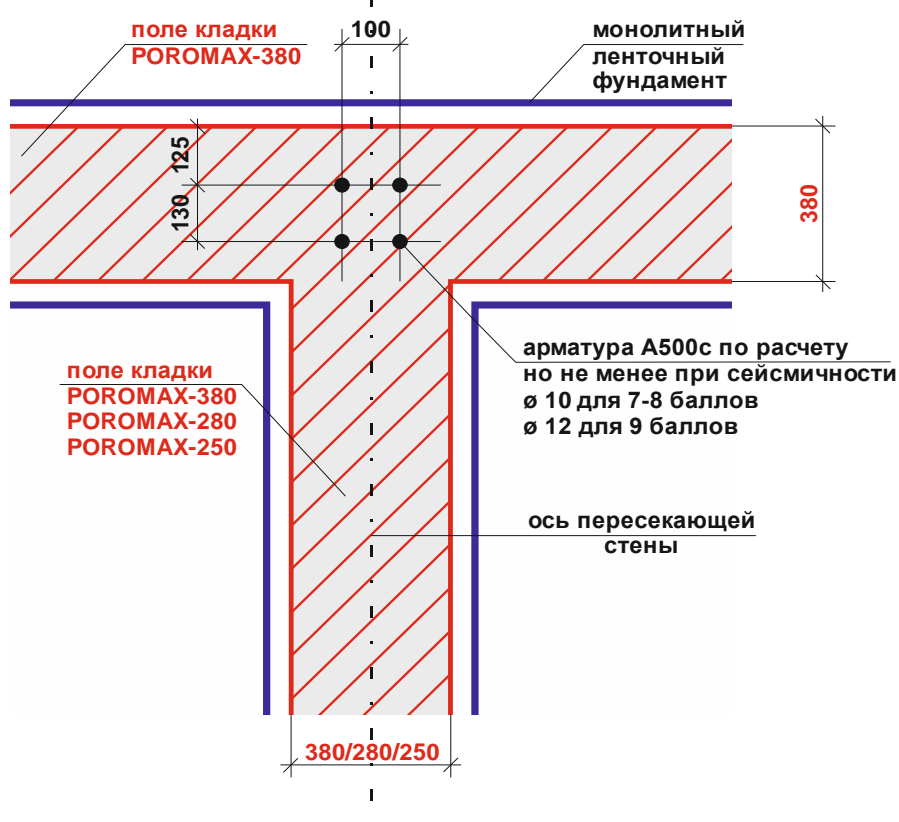

С текущими ценами, условиями и сроками поставки, натурными образцами нового керамического камня **POROMAX-380-D-vc** можно ознакомиться в центральном офисе компании Славянский кирпич, в офисах официальных торговых представителей, а так же на сайте компании.